

Taurus

Il motore per serrande
senza molle di compensazione

Le moteur pour rideaux
sans ressorts de compensation

The motor for rolling shutters
without compensation springs



Dal 1972 realizziamo elettroriduttori per l'automazione di ogni tipo di serranda.

La cura capillare della produzione, il controllo costante della qualità in ogni fase di lavorazione e l'attento collaudo dei prodotti, sono punti di forza e d'orgoglio della nostra azienda.

Costantemente al passo con lo sviluppo tecnologico, siamo riusciti a mantenere la Semplicità come filosofia costruttiva, conservando tutti i processi produttivi al nostro interno.

Il motore TAURUS Elsamec è affidabile, versatile e sicuro, con rapporto qualità-prezzo ottimale, ad alto contenuto tecnologico ed in grado di soddisfare ogni esigenza di mercato.

Nous sommes dédiés à la construction de moteurs pour l'automatisation de tout type de rideau depuis 1972.

L'extrême soin dans la production, le contrôle de qualité constant dans chaque phase de la production et le scrupuleux essai des produits sont les points de force et d'orgueil de notre maison.

A l'avant garde du développement technologique, nous sommes réussis à maintenir la simplicité à modèle pour nos produits: tous les phases de production en effet son développées à l'intérieur de l'usine.

Le moteur TAURUS Elsamec est par conséquent fiable, ductile et sûre, avec un excellent rapport qualité-prix et caractéristiques technologiques très haütes, en mesure de satisfaire complètement toute exigence du marché.

Since 1972, we manufacture motors for all types of rolling shutters.

The extreme attention paid to production, the constant quality control during each manufacturing phase and the careful testing of each piece build up the strength and the pride of our company.

Keeping constantly up-to-date with technological innovations, we have maintained Simplicity as our manufacturing philosophy, performing all production phases within our plant.

The Motor Elsamec TAURUS is therefore reliable, versatile and secure, with a very good quality/price ratio and top-level technological features. TAURUS Elsamec is the right answer for any request of the market.

Nelle foto: fasi di lavorazione

Dans les photos: phases de façonnage

In the pictures: production stages



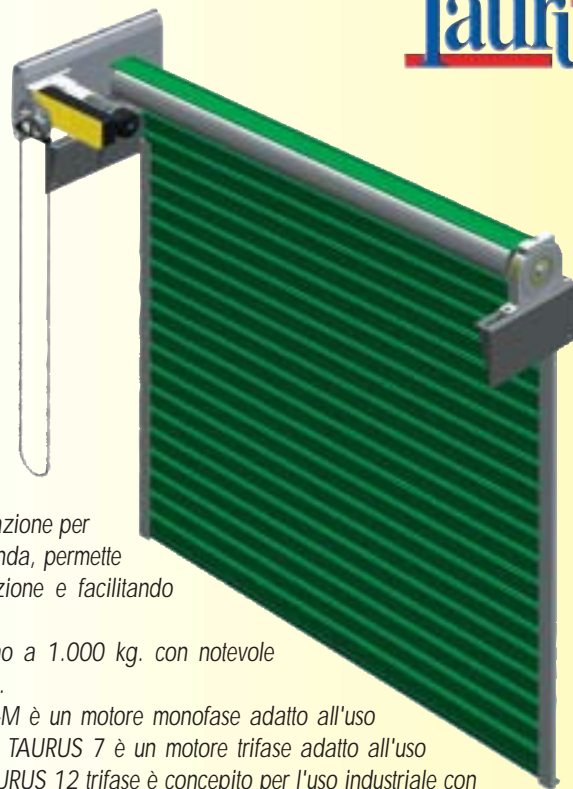

ITA **TAURUS** è l'elettroiduttore laterale ELSAMEC per serrande senza molle di compensazione per uso sia civile che industriale. La disposizione esterna e parallela rispetto al tubo della serranda, permette una notevole riduzione di ingombro laterale, consentendo una facile e rapida installazione e facilitando qualsiasi intervento di manutenzione successivo all'installazione stessa.

Taurus è in grado di sollevare serrande di grandi quadrature con peso complessivo fino a 1.000 kg. con notevole flessibilità di impiego: le portate variano in funzione della scelta del rapporto di trasmissione.

I modelli in produzione coprono diverse esigenze di applicazione: il modello TAURUS 7-M è un motore monofase adatto all'uso intensivo con coppia di uscita di 70Nm e rapporto di trasmissione finale 1:5, il modello TAURUS 7 è un motore trifase adatto all'uso intensivo con coppia di uscita di 70Nm e rapporto di trasmissione finale 1:7, il modello TAURUS 12 trifase è concepito per l'uso industriale con coppia di uscita di 120Nm e rapporto di trasmissione finale 1:7.

FRA **TAURUS** est le moteur latéral ELSAMEC pour rideaux sans ressorts de compensation pour utilisation soit résidentielle qu'industrielle. Le placement à l'extérieur du rideau et en position parallèle par rapport à l'axe permet une économie sur l'encombrement latéral, une installation rapide et facilite toute éventuelle intervention d'entretien successive.

Taurus est en mesure de soulever de rideaux de grande surface, avec poids total jusqu'à 1.000 kgs avec une remarquable flexibilité: la capacité et la vitesse de soulèvement varient en fonction de rapports de transmission.

Les modèles en production couvrent diverses exigences d'application: le modèle TAURUS 7-M est un moteur monophasé pour usage intensif avec couple 70 Nm et avec rapport de transmission final de 1:5; le modèle TAURUS 7 est un moteur triphasé pour usage intensif avec couple 70 Nm et avec rapport de transmission final de 1:7; le modèle TAURUS 12 triphasé est conçu pour l'usage industriel avec couple de 120 Nm et avec rapport de transmission final de 1:7.

ENG **TAURUS**, the flange-mounted motor made by ELSAMEC, is suitable for rolling shutters without compensation springs, for residential and industrial use. The motor is placed external, and parallel to the axle, thus reducing to the minimum the space on the side: this factor facilitates the installation and any eventual maintenance which may be needed afterwards.

Taurus can pull very large shutters, with weights up to 1.000 kgs and can be used in very many ways: the lifting capacity varies according to transmission gear ratio. The range of models covers several applications: the model TAURUS 7-M is a single-phased motor designed for high-frequent use with 70 Nm torque with transmission gear 1:5; the model TAURUS 7 is a three-phased motor designed for high-frequent use with 70 Nm torque with transmission gear 1:7; the model TAURUS 12 three-phased is designed for heavy industrial use and has a torque of 120 Nm with transmission gear 1:7.

ITA Il gruppo elettroiduttore è composto da:

un motore elettrico di generose dimensioni, un robusto ed affidabile gruppo riduttore di tipo epicicloidale a due stadi, un blocco elettromagnetico di elevata sicurezza, un sistema di fine corsa di facile e stabile regolazione racchiuso da una scatola stagna (IP 54) predisposta anche per i collegamenti elettrici.

FRA Le groupe moteur est composé par:

un moteur électrique de grande capacité un groupe réducteur robuste et fiable, de type épicycloidal à deux étages; un frein électromagnétique de sureté supérieure; un système fin-de-cours de haute performance et régulation facilitée, enfermé dans une boite avec protection IP54, équipée aussi pour recevoir le cablage électrique

ENG The electroreducer is composed by:

an electric motor unit of very generous capacity; a two-stage epicycloidal speed reducer unit, very strong and reliable; high-security electromagnetic brake; a limit-switch system, stable and very easy to set up, encased in an IP54 box; this box is also outfitted for electrical cabling;



ITA Sistema di FINE-CORSA con regolazione progressiva micrometrica dell'escursione della serranda.

FRA Système de FIN DE COURSE avec régulation progressive micrométrique de l'excursion du rideau.

ENG LIMIT-SWITCH system: it allows micrometric progressive regulation of the shutter's excursion.

MOTORIZZAZIONI MONOFASE 230V



uso intensivo
usage intensif
intensive use

TAURUS 7-M cod. 74260000

ITA **TAURUS 7-M** è la nuova generazione dell'elettroriduttore laterale con alimentazione *MONOFASE 230V* ad *USO INTENSIVO*, con percentuale di utilizzo del 60% (circa 20-30 minuti di uso continuato, a seconda delle condizioni ambientali). La coppia di uscita è stata elevata a **70 Nm**, equivalenti, a seconda della bandiera e del tubo utilizzato, ad una gamma di portate che arrivano *fino a 500 kg.* di peso di telo sollevato.

Alloggia al suo interno una centralina, anch'essa di nuova generazione, denominata *ACRUX AB* che adotta una rampa di accelerazione ed una rampa di rallentamento che permettono partenze e arresti meno bruschi e adatta la frequenza dell'alimentazione in maniera dinamica in base alla potenza di sollevamento richiesta.

Nel modello **TAURUS 7-M** sono state migliorate le caratteristiche tecniche del freno elettromagnetico.

FRA **TAURUS 7-M** représente la *nouvelle génération* de moteurs latérales avec alimentation *MONOPHASE 230V* à *USAGE INTENSIF*, avec facteur de service 60% (soit environ 20-25 minutes d'usage continu, selon les condition de température de l'environnement).

La couple a été augmentée à **70 Nm**, correspondant, selon la flasque de réduction et le diamètre du tube utilisé, à une gamme de capacités de soulèvement *jusqu'à 500 kg.* de poids de tablier.

Le moteur accueille à l'intérieur une centrale de nouvelle génération elle-même, la *ACRUX AB*, qui adopte une rampe de accélération et une rampe de décélération, qui permettent de départs et d'arrêts moins brutales. La centrale adapte aussi la fréquence de l'alimentation de manière dynamique sur la base de la puissance de soulèvement demandée.

Dans ce modèle **TAURUS 7-M**, les caractéristiques du frein électromagnétique ont été améliorées.

ENG **TAURUS 7-M** represents a new generation of side motors with *SINGLE-PHASED 230V* supply and *INTENSIVE USE*, with service factor 60% (about 20-25 mins of continuous use, depending on environmental temperature level).

The torque has been increased to **70 Nm**, corresponding, depending on the side-flange and diameter of shaft used, to a range of lifting capacity *up to 500 kg.* of curtain weight.

The new on-board command *ACRUX AB* features a start-ramp and a stop-ramp: that allows, with decreasing speed, softer starts and softer stops. The command-board also adjusts dynamically the power frequency, according to the lifting capacity requested.

On **TAURUS 7-M** the technical characteristics of the electrobrake have been improved.



ACRUX AB cod. 95120000

Inverter monofase/trifase a bordo, con funzione di teleinvertitore e comando a bassa tensione a uomo presente e comando impulsivo

Inverter monophasé/triphasé à bord avec fonction de téléinverseur et commande à basse tension homme mort et commande à impulsion

Single-phased/Three-phased on-board inverter with low voltage command, manual and single-touch command

MOTORIZZAZIONI TRIFASE 230/400V

ITA **TAURUS 7** elettroriduttore laterale con alimentazione *TRIFASE 230/400V* ad *USO INTENSIVO*, con percentuale di utilizzo del 60% (circa 20-25 minuti di uso continuato, a seconda delle condizioni ambientali), con teleinvertitore *METEOR AB* a bordo.

La coppia di uscita è di *70 Nm*, equivalenti, a seconda della bandiera e del tubo utilizzato, ad una gamma di portate che arrivano *fino a 500 kg.* di peso di telo sollevato.



TAURUS 7 cod. 74230000

FRA **TAURUS 7** moteur latéral avec alimentation *TRIPHASE 230/400V* à *USAGE INTENSIF*, avec facteur de service 60% (soit environ 20-25 minutes d'usage continu, selon les conditions de température de l'environnement), avec téléinverseur *METEOR AB* à bord. La couple est de *70 Nm*, correspondant, selon la flasque de réduction et le diamètre du tube utilisé, à une gamme de capacités de soulèvement *jusqu'à 500 kg.* de poids de tablier.

ENG **TAURUS 7** side motor with *THREE-PHASED 230/400V* supply with *INTENSIVE USE* with service factor 60% (about 20-25 mins of continuous use, depending on environmental temperature level), with on-board *METEOR AB* command. The torque is *70 Nm*, corresponding, depending on the side-flange and diameter of shaft used, to a range of lifting capacity *up to 500 kg.* of curtain weight.

ITA **TAURUS 12** elettroriduttore laterale concepito per uso industriale con alimentazione *TRIFASE 230/400V* ad *USO NON INTENSIVO* con teleinvertitore *METEOR AB* a bordo.

La coppia di uscita è di *120 Nm*, equivalenti, a seconda della bandiera e del tubo utilizzato, ad una gamma di portate che arrivano *fino a 1.000 kg.* di peso di telo sollevato.



TAURUS 12 cod. 74250000

FRA **TAURUS 12** moteur latéral à usage industriel, avec alimentation *TRIPHASE 230/400V* à *USAGE NON INTENSIF*, avec téléinverseur *METEOR AB* à bord.

La couple est de *120 Nm*, correspondant, selon la flasque de réduction et le diamètre du tube utilisé, à une gamme de capacités de soulèvement *jusqu'à 1.000 kg.* de poids de tablier.

ENG **TAURUS 12** side motor conceived for industrial use, with *THREE-PHASED 230/400V* supply with *NON INTENSIVE USE*, with on-board *METEOR AB* command. The torque is *120 Nm*, corresponding, depending on the side-flange and diameter of shaft used, to a range of lifting capacity *up to 1.000 kg.* of curtain weight.



METEOR AB cod. 95110000

Teleinvertitore per versioni trifase alloggiato e collegato a bordo con comando a bassa tensione

Téléinverseur triphasé logé dans la boîte IP 54 et commande à basse tension

Three-phased low voltage command on-board the IP 54 box



cod. 76150001

**Bandiera imbutita lato motore completa.
Rapporto di trasmissione 1:5.**

La Bandiera lato motore è parte integrante del sistema di sollevamento e alloggia al suo interno l'ultimo rapporto di trasmissione: Pignone, Corona e Catena.

Flasque coté moteur rapport de transmission 1:5.

Le flasque coté moteur, est une partie intégrante et essentielle du système de soulèvement, et accueille le dernier rapport de transmission: Pignon, Couronne et Chaîne.

Motor bracket Transmission gear ratio 1:5.

The side flange is the base of the hoisting system, and accomodates the final gear:

Pinion, Crown and Transmission chain.



cod. 76510000

Mensola per bandiera lato motore 1:5

Support pour flasque coté moteur 1:5.

Support for motor-side bracket 1:5



cod. 76530000

Supporto bandiera lato motore 1:5

Support flasque coté moteur 1:5

Wall-in support motor-side bracket 1:5



cod. 76180000

Asse Ø 40 con linguetta per bandiera rap. 1:5

Axe Ø 40 avec clé pour flasque rap. 1:5

Axle Ø 40 with tongue for bracket rap. 1:5

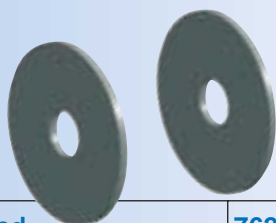

Coppia rondelloni con foro Ø 40mm.

Rondelles couple trou ø 40mm.

Flanges couple hole ø 40mm.

cod.	76210000	76250000	76270000	76310000	76330000	76370000	76390000	76410000
Ø rondelloni ø rondelles - ø flanges	124,5	149,5	158,8	167,3	182,4	206,8	231,4	259,9
Ø tubo - tube - tube	133x4	159x4,5	168,3x4,5	177,8x5	193,7x5,4	219,1x5,9	244,5x6,3	273x6,3



cod. 76740000

Anello d'arresto per asse da Ø 40mm.

Anneau d'arrêt pour axe Ø 40mm.

Stop ring for axle Ø 40



cod. 76170000

Bandiera lato motore completa.

Rapporto di trasmissione 1:7

La Bandiera lato motore è parte integrante del sistema di sollevamento e alloggia al suo interno l'ultimo rapporto di trasmissione: Pignone, Corona e Catena.

Flasque coté moteur rapport de transmission 1:7

Le flasque coté moteur, est une partie intégrante et essentielle du système de soulèvement, et accueille le dernier rapport de transmission: Pignon, Couronne et Chaîne.

Motor bracket Transmission gear ratio 1:7

The side flange is the base of the hoisting system, and accomodates the final gear: Pinion, Crown and Transmission chain.



cod. 76520000

Mensola per bandiera lato motore 1:7

Support pour flasque coté moteur 1:7

Support for motor-side bracket 1:7



cod. 76540000

Supporto bandiera lato motore 1:7

Support flasque coté moteur 1:7

Wall-in support motor-side bracket 1:7



cod. 76190000

Asse ø 50 con linguetta per bandiera rap. 1:7

Axe ø 50 avec clé pour flasque rap. 1:7

Axle ø 50 with tongue for bracket rap. 1:7



Coppia rondelloni con foro Ø 50mm.

Rondelles couple trou ø 50mm.

Flanges couple hole ø 50mm.

cod.	76210000	76250000	76270000	76310000	76330000	76370000	76390000	76410000
ø rondelloni ø rondelles - ø flanges	124,5	149,5	158,8	167,3	182,4	206,8	231,4	259,9
ø tubo - tube - tube	133x4	159x4,5	168,3x4,5	177,8x5	193,7x5,4	219,1x5,9	244,5x6,3	273x6,3



cod. 76750000

Anello d'arresto per asse da ø 50

Anneau d'arrêt pour axe ø 50

Stop ring for axle ø 50

ITA SEMPLICE, IMMEDIATA E SICURA

La Manovra Manuale di soccorso dei modelli TAURUS ha il vantaggio di essere sempre in presa con l'elettroiduttore, evitando in tal modo tutte le operazioni di innesto (sistema brevettato), senza interferire durante il normale funzionamento. L'elettroiduttore è fornito con la predisposizione per la manovra manuale di soccorso richiesta e va fissato sulla bandiera facendo attenzione che:

- nel caso di manovra manuale di soccorso con asta oscillante estraibile, il perno per innesto rapido sia in **posizione verticale (fig. 1)**.
- nel caso di manovra manuale di soccorso con sistema a catena, l'albero per l'innesto della carrucola sia in **posizione orizzontale (fig. 2)**.

FRA SIMPLE, IMMEDIATE FIABLE

La Manoeuvre Manuelle de secours des modèles TAURUS présente l'avantage d'être toujours en prise avec le moteur, sans besoin de l'enclancher (système breveté), et pourtant sans interférer pendant le fonctionnement normal.

Suivant le modèle de débrayage demandé, il faut vérifier sur la flasque, avant de fixer le moteur:

- Manoeuvre de secours avec la manivelle extractible, le tourillon pour l'entonnoir soit en **position vertical (fig. 1)**.
- Manoeuvre de secours à chaîne, l'arbre pour l'insertion de la poulie soit en **position horizontal (fig. 2)**.

ENG SIMPLE, IMMEDIATE RELIABLE

The Manual Override of TAURUS gives the advantage of being inserted at all times; in case of emergency manoeuvring by hand, the override does not need to be geared (patented system), yet it does not interfere during normal functioning.

The motor is supplied ready for receiving the selected hand override.

When fixing the motor to the bracket pay attention to:

- if the chosen hand override is by handle, the pivot must be in **vertical position (pict. 1)**.
- if the chosen hand override is by chain, the pivot must be in **horizontal position (pict. 2)**.

fig. 1

posizione verticale
position vertical
vertical position

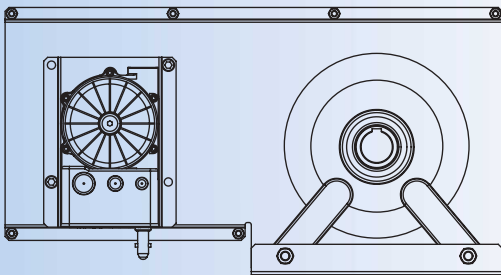

Bandiera 1:5 - Flasque 1:5. - Motor bracket 1:5

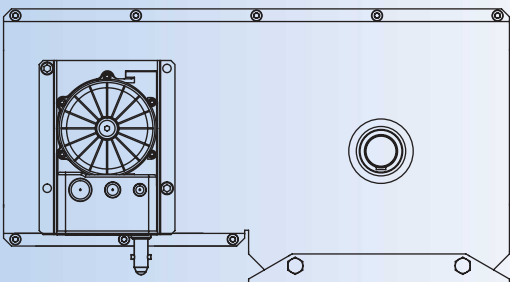

Bandiera 1:7 - Flasque 1:7 - Motor bracket 1:7

Manovra Manuale di soccorso con asta oscillante estraibile
Manoeuvre de secours avec tringle oscillante extractible
Manual override with removable swinging handle

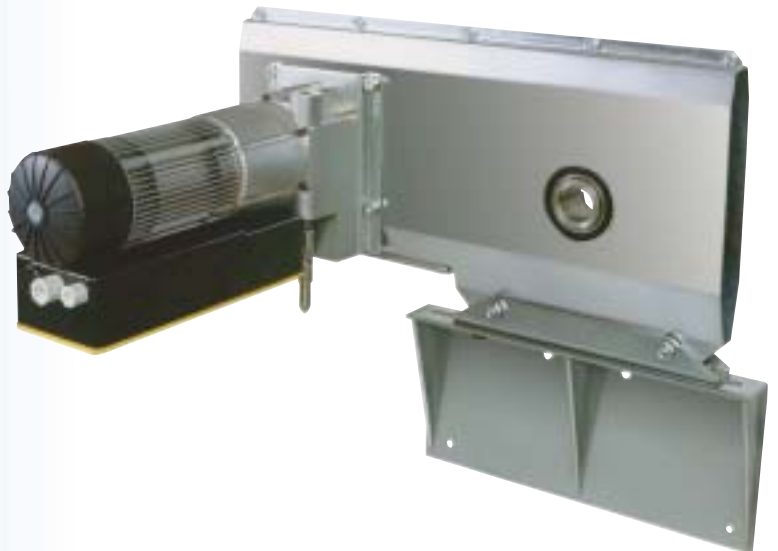
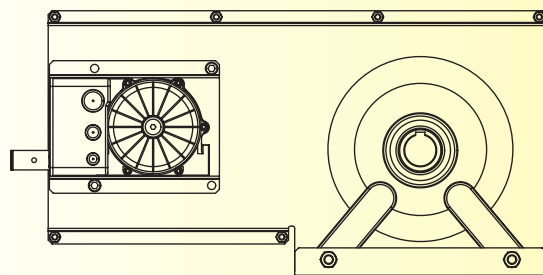

fig. 2

posizione orizzontale position horizontal horizontal position

Manovra Manuale di soccorso con sistema a catena
Manoeuvre de secours avec système à chaîne
Manual override with chain system



Bandiera 1:5 - Flasque 1:5 - Motor bracket 1:5.

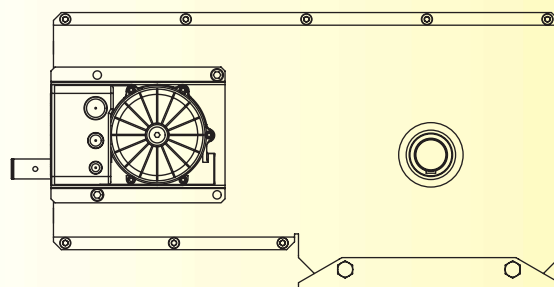

Bandiera 1:7 - Flasque 1:7 - Motor bracket 1:7

cod. 76110000

Kit per manovra con asta (escluso stelo)
Kit pour manoeuvre avec manivelle (sauf tube)
Set for hand override (bar not included)



cod. 76120000

Kit per manovra manuale a catena per tutti i modelli
Kit pour manoeuvre à chaîne pour tous les modèles
Set for chain emergency operation for all models



cod. 76580000

Catena per manovra manuale al metro
Chaîne pour manoeuvre manuelle par metre
Chain for manual override per metre





cod. 76450000
Paracadute mod. F5 max. coppia statica 585Nm
Parachute mod. F5 max. couple statique 585Nm
Parachute mod. F5 max. static torque 585Nm



cod. 76650000
Paracadute mod. FG 80-40 coppia statica 800Nm
Parachute mod. FG 80-40 couple statique 800Nm
Parachute mod. FG 80-40 static torque 800Nm



cod. 76510000
Mensola per paracadute F5 e par. FG 80-40
Support pour parachute F5 et par. FG 80-40
Support for parachute F5 and par. FG 80-40



cod. 76530000
Supporto per paracadute F5 e par. FG 80-40
Support pour parachute F5 et par. FG 80-40
Wall-in support for parachute F5 and par. FG 80-40



cod. 76470000
Paracadute mod. F7 max. coppia statica 1473Nm
Parachute mod. F7 max. couple statique 1473Nm
Parachute mod. F7 max. static torque 1473Nm



cod. 76670000
Paracadute mod. FG 120-50 coppia statica 1200Nm
Parachute mod. FG 120-50 couple statique 1200Nm
Parachute mod. FG 120-50 static torque 1200Nm



cod. 76520000
Mensola per paracadute F7 e par. FG 120-50
Support pour parachute F7 et par. FG 120-50
Support for parachute F7 and par. FG 120-50



cod. 76540000
Supporto per paracadute F7 e par. FG 120-50
Support pour parachute F7 et par. FG 120-50
Wall-in support for parachute F7 and par. FG 120-50



cod. 79230000 MODULO INTERFACCIA

Modulo per il collegamento del METOR AB alla centrale PEGASO/PROGRESS (comando impulsivo - a distanza - gestione sicurezze- ecc.)

Module de connection du METEOR AB à l'armoire PEGASO/PROGRESS (commande à impulsion - commande à distance - gestion sécurités - etc.)

Connection module between METEOR AB and PEGASO/PROGRESS (impulse command - remote control - securities - etc.)



cod. 79110000 PEGASO PLUS

Centralina per il comando impulsivo predisposta per scheda ricevente. Comando simultaneo - Ritorno automatico - Luce di cortesia - Ingresso costa resistiva 8Ω

Armoire électronique pour commande à impulsion, prévue pour le branchement de la fiche récepteur. Commande simultanée - Fermeture automatique - Eclairage de zone - Contact barre palpouse 8Ω

Electronic command board for impulse command, with connection for eventual receiving card. Simultaneous command - Automatic closing - Courtesy light - Rubber band 8Ω contact



cod. 93410000 RX MON I 433,9 MHz

Scheda ricevente a innesto 433,9 MHz

Fiche récepteur à brancher 433,9 MHz

Detachable receiving card 433,9 MHz

cod. 79120001 PROGRESS NEW

Centralina per il comando a distanza completa di ricevente a innesto 433,9 MHz e n. 1 trasmettitore bicanale 433,9 MHz. Comando simultaneo - Ritorno automatico - Luce di cortesia - Modalità autoapprendimento - Ingresso costa resistiva 8Ω

Armoire électronique pour télécommande, avec fiche récepteur 433,9 MHz et n. 1 émetteur bicanal 433,9 MHz. Commande simultanée - Fermeture automatique - Eclairage de zone - Auto-apprentissage - Contact barre palpouse 8Ω

Electronic command board with detachable receiving card 433,9 MHz and n.1 two-channel transmitter 433,9 MHz.

Simultaneous command - Automatic closing - Courtesy light - Self-taught radio-coding - Rubber band 8Ω contact



cod. 93510000 MIZAR

TX BIC 433,9 MHz

Trasmettitore bicanale

Emetteur bicanal

Two-channel transmitter



cod. 93570000 PR10

Fotocellule versione a murare

Photo-cellules à murer - Photo-cells in wall

cod. 93610000 AS-433,9 MHz

Antenna accordata (433,9 MHz) per ricevitore

Antenne (433,9 MHz) pour récepteur

Aerial (433,9MHz) for receiver



cod. 93760000 RE8

Fotocellule versione esterna a parete

Photo-cellules à paroi - Photo-cells on wall



cod. 79310000 BLINKER

Lampeggiatore 220V

Feu clignotant 220V

Flashing light 220V



cod. 77160000 Art. 1037
Pulsantiera per interni a parete a 1 tasto
Bouton poussoir à paroi 1 bouton
Push button for inside 1 button



cod. 77130000 Art. 1039
Pulsantiera per interni a parete a 2 tasti
Bouton poussoir à paroi 2 boutons
Push button for inside 2 buttons

Lock



cod. 77210000 Art. 1131
Selettore a chiave per esterni antieffrazione a murare
Selecteur à clef simple antivol
Embedded key-switch



cod. 77260000 Art. 1136
Selettore a chiave per esterni antieffrazione a murare in policarbonato antiurto
Selecteur à clef simple antivol à murer en polycarbonate antichoc
Shock-resistant embedded Key-switch in polycarbonate

RainDrop



cod. 77180000 Art. 1137
Selettore a cilindro europeo per esterni antieffrazione a parete
Selecteur à cylindre europeen antivol apparent
Surface key-switch with european cylinder

Selective



cod. 77760000 Art. 1139
Selettore a chiave per esterni antieffrazione a parete
Selecteur à clef simple antivol a paroi
Surface key-switch



cod. 77310000 Art. 1820
Cassaforte di sicurezza per esterni
Coffre-fort de sécurité
Safety case

TABELLE TECNICHE MOTORI - TABLEAUX TECHNIQUES DES MOTEURS - MOTORS TECHNICAL SCHEME

	Potenza assorbita W	Assorbimento motore A	Tensione alimentazione V	Frequenza Hz	Velocità di rotazione/1'	Velocità di avvolgimento tubo serranda/1'	
	Puissance W	Amperage A	Tension V	Frequence Hz	TOUR/MIN.	Vitesse rotation tube /1'	
	Power W	Amperage A	Voltage V	Frequency Hz	R.P.M.	Tube rotation speed /1'	
						rapp. 1:5	rapp. 1:7
TAURUS 7-M	650	2,5	230	50	49	9,8	7
TAURUS 7	615	2,3/1,34	~3-230/400	50	49	9,8	7
TAURUS 12	1100	3,6/2	~3-230/400	50	49	9,8	7

	Sfasamento cosfi	Tempo di servizio temporaneo S	Classe di protezione	Classe di isolamento del motore	Coppia in uscita Nm
	Disphasement cosfi	% Service S	Classe IP	Classe d'isolation	Couple Nm
	Disphasement cosfi	% Services S	IP Rating	Insulation class	Torque Nm
TAURUS 7-M	0,67	60	IP54	F	70
TAURUS 7	0,67	60	IP54	F	70
TAURUS 12	0,76	25	IP54	F	120

DIAGRAMMA PER LA CORRETTA SCELTA DEL DIAMETRO DEL TUBO
DIAGRAMME POUR LE CHOIX DE L'AXE DU RIDEAU
DIAGRAM OF PERFORMANCES OF DIFFERENT AXLES

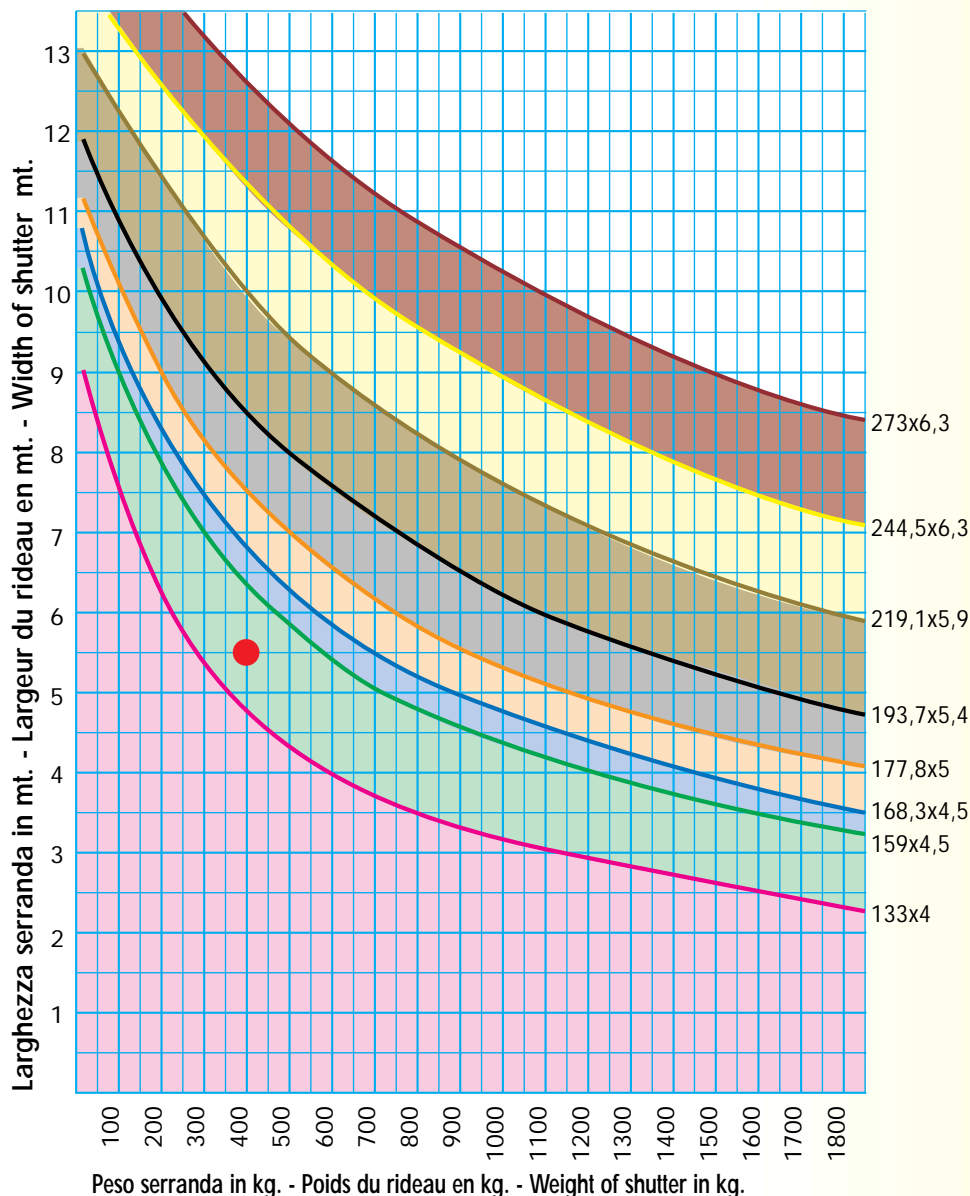

Per la corretta scelta dell'elettroriduttore bisogna aumentare il peso della serranda del 25% in considerazione degli attriti, quindi andare sulla tabella delle forze di sollevamento, tenendo conto delle esigenze specifiche (alimentazione monofase, trifase, o uso intensivo).

ESEMPIO

Supponiamo di dover motorizzare una serranda del peso di 400 Kg. di una larghezza di 5,5 mt. soggetta ad uso non intensivo.

Osservando il diagramma possiamo notare che una serranda di queste dimensioni rientra nel campo di applicazione del tubo da 159mm.

Prendendo in considerazione la tabella delle forze di sollevamento e considerando che la serranda non è di uso intensivo, si deduce che il riduttore idoneo, se monofase, è il TAURUS 7-M con un rapporto di trasmissione finale di 1:7; se trifase, il TAURUS 12 con rapporto 1:5 o superiore.

Pour le choix correct du moteur il faut augmenter le poids du rideau de 25% en raison du frottement, et ensuite choisir selon les portées, en considérant les exigences spécifiques (alimentation mono ou triphasée, usage fréquent etc.)

EXAMPLE: Motorisation d'un rideau de 400 kg., largeur 5,50 mt., usage non-frequent. D'après le diagramme, l'axe à utiliser est celui de 159mm. de diamètre. Le moteur monophasé à utiliser est le TAURUS 7-M avec rapport final de transmission 1:7; ou le moteur triphasé TAURUS 12 avec rapport final de transmission 1:5 ou supérieur.

In order to choose the appropriate motor, increase the actual weight of shutter by 25% (accounting for friction), and consider the requirements of installation (single-phase, three-phase, frequent use etc.).

EXEMPLE: A shutter measuring 5,5 mtrs width, 400 kgs. weight, non-frequent use. From the diagram, the range of axle results to be 159mm. diam.

The motor to choose is a TAURUS 7-M with transmission gear 1:7 if single-phase; or if three-phase TAURUS 12 with transmission gear 1:5 or higher.

Campo d'applicazione - Domain d'application - Range of application ø133 ø159 ø168,3 ø177,8 ø193,7 ø219,1 ø244,5 ø273

Tabella di sollevamento in Kg
 Tableau de soulèvement en Kg
 Lifting capacity chart in Kg

		Ø tubo mm - Ø tube en mm - Ø tube in mm															
		133		159		168,3		177,8		193,7		219,1		244,5		273	
		Forza sollevam.	Peso max serranda	Forza sollevam.	Peso max serranda	Forza sollevam.	Peso max serranda	Forza sollevam.	Peso max serranda	Forza sollevam.	Peso max serranda	Forza sollevam.	Peso max serranda	Forza sollevam.	Peso max serranda	Forza sollevam.	Peso max serranda
		Force de soulev.	Poids max rideau	Force de soulev.	Poids max rideau	Force de soulev.	Poids max rideau	Force de soulev.	Poids max rideau	Force de soulev.	Poids max rideau	Force de soulev.	Poids max rideau	Force de soulev.	Poids max rideau	Force de soulev.	Poids max rideau
		Lifting capacity	Max weight shutter	Lifting capacity	Max weight shutter	Lifting capacity	Max weight shutter	Lifting capacity	Max weight shutter	Lifting capacity	Max weight shutter	Lifting capacity	Max weight shutter	Lifting capacity	Max weight shutter	Lifting capacity	Max weight shutter

Rapporti di trasmissione finale Ratios de transmission Transmission gear ratio	1:5	TAURUS 7-M	526	421	440	352	416	333	394	315	361	289	319	255	286	229	256	205
		TAURUS 7	526	421	440	352	416	333	394	315	361	289	319	255	286	229	256	205
		TAURUS 12	902	722	755	604	713	570	675	540	620	496	548	438	491	393	440	352
	1:7	TAURUS 7-M	737	590	616	493	582	466	551	441	506	405	447	358	401	321	359	287
		TAURUS 7	737	590	616	493	582	466	551	441	506	405	447	358	401	321	359	287
		TAURUS 12	1263	1010	1057	846	998	798	945	756	867	694	767	614	687	550	615	492



Via Pompeiana, 272 (zona Ind.le)
63023 FERMO - ITALY
Tel. 0734-228835 (r.a.) - Fax 0734-229948
www.elsamec.it - E-mail: info@elsamec.it